

MOTORI ELETTRICI SOMFY LT50 ATP LT50 ATP SOMFY ELEKTROMOTOR

(regolazione dei fine corsa a pulsanti) con 2,5 m di cavo in PVC bianco tipo H05VVF a 4 conduttori, con adattatori per rullo ottagonale da 60 mm. e senza supporto. Velocità di rotazione di 12 giri al minuto.

(Regulation der oberen-bzw.unteren Endposition per Knopfdruck) mit Adapter für 8-Eckig 60er Welle und ohne Halter. Motordrehzahl: 12 U/min.

CODICE <i>Artikel</i>	MODELLO <i>Modell</i>	COPPIA <i>Drehmoment</i>	PESO SOLLEVABILE <i>Tragkraft</i>	POTENZA ASSORBITA	LUNGHEZZA MOTORE <i>Motorlänge</i>	IMBALLO <i>Verpackung</i>
ATP8	Motore CERES 8/12	8 Nm.	Vedi pag. 8.9 - 8.10	90 W	525 mm	5 pz./Stk.
ATP10	Motore JET 10/12	10 Nm.	Vedi pag. 8.9 - 8.10	100 W	545 mm	5 pz./Stk.
ATP15	Motore ATLAS 15/12	15 Nm.	Vedi pag. 8.9 - 8.10	120 W	545 mm	5 pz./Stk.
ATP20	Motore METEOR 20/12	20 Nm.	Vedi pag. 8.9 - 8.10	140 W	575 mm	5 pz./Stk.
ATP30	Motore HELIOS 30/12	30 Nm.	Vedi pag. 8.9 - 8.10	160 W	625 mm	5 pz./Stk.
ATP40	Motore MARINER 40/12	40 Nm.	Vedi pag. 8.9 - 8.10	240 W	675 mm	5 pz./Stk.
VECTRAN	Motore VECTRAN 50/12	50 Nm.	Vedi pag. 8.9 - 8.10	240 W	625 mm	1 pz./Stk.

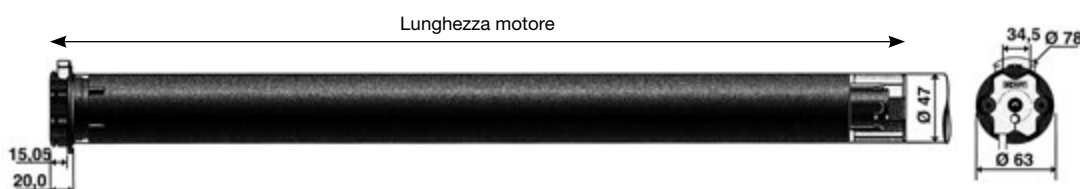

MOTORI SOMFY ILMO ILMO SOMFY ELEKTROMOTOR

Con sistema di rilevamento ostacoli in discesa, riconoscimento automatico dei fine corsa e del senso di rotazione e con funzione antintrusione; consente il collegamento in parallelo; con 3 m di cavo in PVC bianco tipo H05VVF a 4 conduttori, con adattatori per rullo ottagonale da 60 mm. e senza supporto. Per il corretto funzionamento del motore è necessario che la tapparella sia dotata di stoppers (tappi a Y) e attacchi rigidi (pagina 1.3 articolo AR2ER). Velocità di rotazione di 17 giri al minuto.

Antrieb mit laufender elektronischer Drehmomentüberwachung. Hinderniserkennung beim Schließen und Festfrierschutz beim Öffnen. Automatische Endlagenerkennung, Drehrichtungserkennung und Endlagenkorrektur. Motordrehzahl: 17 U/min. Mit Adapter für 8-Eckig 60er Welle und ohne Halter.

Wichtig Hinweis für Antriebe der Ilmo-Baureihe:

Untere Endlage - zur Befestigung des Rollladenpanzers müssen unbedingt feste Kunststoffverbinder eingesetzt werden (siehe Seite 1.3 Artikel AR2ER)

Obere Endlage - Montage eines festen Anschlags (Y Stopper)

CODICE <i>Artikel</i>	MODELLO <i>Modell</i>	COPPIA <i>Drehmoment</i>	PESO SOLLEVABILE <i>Tragkraft</i>	POTENZA ASSORBITA	LUNGHEZZA MOTORE <i>Motorlänge</i>	IMBALLO <i>Verpackung</i>
ILMO6	Motore ILMO 6	6 Nm.	Vedi pag. 8.9 - 8.10	90 W	525 mm	5 pz./Stk.
ILMO6s	Motore ILMO 6 S	6 Nm.	Vedi pag. 8.9 - 8.10	100 W	387 mm	5 pz./Stk.
ILMO10	Motore ILMO 10	10 Nm.	Vedi pag. 8.9 - 8.10	120 W	525 mm	5 pz./Stk.
ILMO15	Motore ILMO 15	15 Nm.	Vedi pag. 8.9 - 8.10	140 W	545 mm	5 pz./Stk.
ILMO20	Motore ILMO 20	20 Nm.	Vedi pag. 8.9 - 8.10	160 W	675 mm	5 pz./Stk.

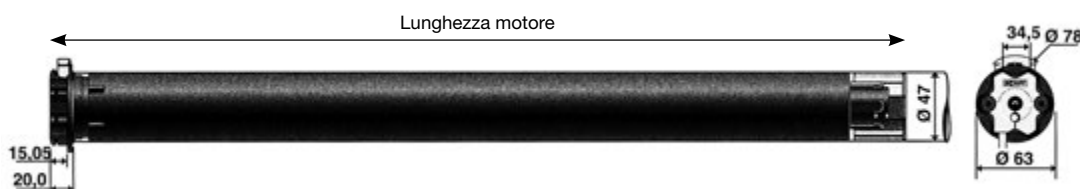

MOTORI SOMFY OXIMO io RADIO COMANDATO OXIMO io SOMFY FUNK ELEKTROMOTOR



Con ricevitore radio integrato **io-homecontrol®**, con sistema di rilevamento ostacoli in discesa ed in salita, funzione antintrusione e regolazione automatica dei fine corsa o impostazione dal telecomando, con la possibilità di impostare una posizione intermedia; con 3 m di cavo in PVC bianco tipo H05VVF a 3 conduttori, con adattatori per rullo ottagonale da 60 mm. e senza supporto. Per il riconoscimento automatico dei fine corsa è necessario che la tapparella sia dotata di stoppers (tappi a Y) e attacchi rigidi (pagina 1.3 articolo AR2ER). La tecnologia "**io-homecontrol®**" è compatibile con Connexoon o TaHoma Box, che collegato ad un router ADSL, consente di controllare i motori attraverso smartphone, tablet o computer.

*Antrieb mit laufender elektronischer Drehmomentüberwachung. Hinderniserkennung beim Schließen und Festfrierschutz beim Öffnen. Automatische Endlagenerkennung und Endlageneinstellung möglich. Einstellung der Endlagen und der Drehrichtung des Antriebes mit **io-homecontrol®** Funksender. Eine frei wählbare Zwischenposition für den Licht- und Sichtschutz kann eingestellt werden. Mit Adapter für 8-Eckig 60er Welle und ohne Halter.*

Wichtiger Hinweis bei Betrieb mit automatischer Endlagenerkennung:

*Untere Endlage - zur Befestigung des Rollladenpanzers müssen unbedingt feste Kunststoffverbinder eingesetzt werden (siehe Seite 1.3 Artikel AR2ER). Obere Endlage - Montage eines festen Anschlags (Y Stopper). Mit der Funktechnologie **io-homecontrol®** und TaHoma Box, steuert und kontrolliert man auf Wunsch die Haustechnik per Internet. Der gesicherte Zugriff ist per PC, Tablet oder Smartphone möglich.*

CODICE Artikel	MODELLO Modell	COPPIA Drehmoment	PESO SOLLEVABILE Tragkraft	POTENZA ASSORBITA	LUNGHEZZA MOTORE Motorlänge	IMBALLO Verpackung
OXIMO6io	OXIMO 6 io	6 Nm.	Vedi pag. 8.9 - 8.10	90 W	575 mm	1 pz./Stk.
OXIMO10io	OXIMO 10 io	10 Nm.	Vedi pag. 8.9 - 8.10	120 W	575 mm	1 pz./Stk.
OXIMO15io	OXIMO 15 io	15 Nm.	Vedi pag. 8.9 - 8.10	140 W	625 mm	1 pz./Stk.
OXIMO20io	OXIMO 20 io	20 Nm.	Vedi pag. 8.9 - 8.10	160 W	625 mm	1 pz./Stk.
OXIMO30io	OXIMO 30 io	30 Nm.	Vedi pag. 8.9 - 8.10	240 W	675 mm	1 pz./Stk.
OXIMO40io	OXIMO 40 io	40 Nm.	Vedi pag. 8.9 - 8.10	270 W	695 mm	1 pz./Stk.

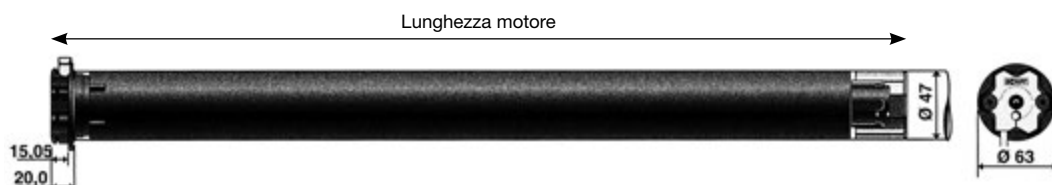

MOTORI SOMFY ALTUS RS io RADIO COMANDATO ALTUS RS io SOMFY FUNK ELEKTROMOTOR



Con ricevitore radio integrato, e impostazione dei fine corsa dal telecomando; possibilità di impostare a piacere una posizione intermedia; è compatibile con tutti i trasmettitori e sensori **io-homecontrol®** (fino a 9), con 3 m di cavo in PVC bianco tipo H05VVF a 3 conduttori, con adattatori per rullo ottagonale da 60 mm. e senza supporto. La tecnologia "**io-homecontrol®**" è compatibile con Connexoon o TaHoma Box, che collegato ad un router ADSL, consente di controllare i motori attraverso smartphone, tablet o computer.

*Der Funkantrieb mit integrierter patentierter Funkantenne. Die Endlagen können bequem über Handsender eingestellt werden. Kein Zugriff auf den Motorkopf erforderlich. Eine frei wählbare Zwischenposition für den Licht- und Sichtschutz kann eingestellt werden. Kompatibel mit allen Funksendern und Funksensoren **io-homecontrol®** (bis zu 9). Mit Adapter für 8-Eckig 60er Welle und ohne Halter.*

*Mit der Funktechnologie **io-homecontrol®** und TaHoma Box, steuert und kontrolliert man auf Wunsch die Haustechnik per Internet. Der gesicherte Zugriff ist per PC, Tablet oder Smartphone möglich.*

CODICE Artikel	MODELLO Modell	COPPIA Drehmoment	PESO SOLLEVABILE Tragkraft	POTENZA ASSORBITA	LUNGHEZZA MOTORE Motorlänge	IMBALLO Verpackung
ALTUS6io	ALTUS RS io 6/12	6 Nm.	Vedi pag. 8.9 - 8.10	90 W	575 mm	1 pz./Stk.
ALTUS10io	ALTUS RS io 10/12	10 Nm.	Vedi pag. 8.9 - 8.10	100 W	575 mm	1 pz./Stk.
ALTUS20io	ALTUS RS io 20/12	20 Nm.	Vedi pag. 8.9 - 8.10	140 W	625 mm	1 pz./Stk.
ALTUS30io	ALTUS RS io 30/12	30 Nm.	Vedi pag. 8.9 - 8.10	160 W	625 mm	1 pz./Stk.
ALTUS40io	ALTUS RS io 40/12	40 Nm.	Vedi pag. 8.9 - 8.10	240 W	675 mm	1 pz./Stk.

MOTORI ELETTRICI SOMFY LS40 LS40 SOMFY ELEKTROMOTOR



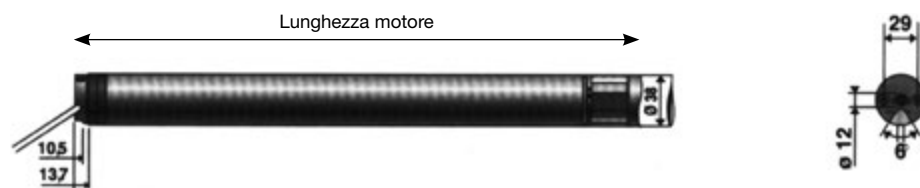

(Regolazione dei fine corsa tramite brugole) con 2,5 m. di cavo in PVC bianco tipo H05WF a 3 conduttori, con adattatori per rullo ottagonale da 40 mm., e supporto LS40/LT50 compatibile con tutti i supporti Somfy. Velocità di rotazione di 16 o 10 giri al minuto.

Mit mechanischer Endlageneinstellung, 2,5 m Kabel Weiss, incl. Adapter für 8-Eckig 40er Welle und LS40/LT50 Halter. Motordrehzahl: 16 U/min oder 10 U/min.

CODICE <i>Artikel</i>	MODELLO <i>Modell</i>	COPPIA <i>Drehmoment</i>	PESO SOLLEVABILE <i>Tragkraft</i>	POTENZA ASSORBITA	LUNGHEZZA MOTORE <i>Motorlänge</i>	IMBALLO <i>Verpackung</i>
ARIES	Motore LS40 Short WT 4/16	4 Nm.	Vedi pag. 8.9 - 8.10	80 W	416 mm	1 pz./Stk.
MARS	Motore LS40 WT 9/16	9 Nm.	Vedi pag. 8.9 - 8.10	110 W	485 mm	1 pz./Stk.
VULCAN	Motore LS40 WT 13/10	13 Nm.	Vedi pag. 8.9 - 8.10	110 W	485 mm	1 pz./Stk.

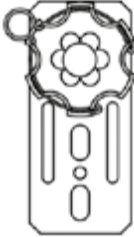

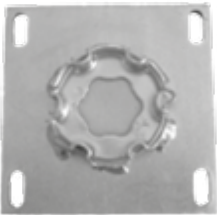
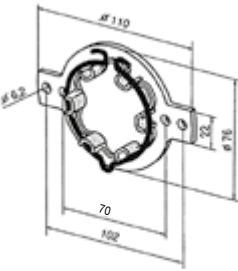
ACCESSORI PER MOTORI SOMFY / SOMFY ELEKTROMOTOREN ZUBEHÖRTEILE



CODICE <i>Artikel</i>	DISEGNO <i>Zeichnung</i>	DESCRIZIONE <i>Beschreibung</i>	IMBALLO <i>Verpackung</i>
SUPDO		Supporto in zama interasse fori 48 e 60 mm. con molla <i>Halter Achsenabstand 48 und 60 mm.</i>	1 pz./Stk.
SUPGA		Supporto da avvitare per cassonetto prefabbricato <i>Antriebslager für Fertiggasten mit Federring</i>	1 pz./Stk.
SUPRM		Supporto regolabile con barra filettata, dadi e molla <i>Verstellbar Halter mit Gewinde Stange und Federring</i>	1 pz./Stk.
SUPPM		Supporto a piastra 120x120 mm. con molla <i>Platte 120x120 mm. mit Halter und Federring</i>	1 pz./Stk.
SUPI80		Supporto interasse fori 80 mm. con molla <i>80 mm. Achsenabstand Blendkappen Lager mit Federring</i>	1 pz./Stk.
AROT70		Adattatori per rullo ottagonale da 70 mm. <i>Adapter Kit für 8-Eckige 70er Welle</i>	1 pz./Stk.
CTLMRZ		Calotta telescopica lato motore con ruota in plastica per cassonetti con larghezza interno fianco > 64 cm. e < 84 cm.. Per larghezze inferiori a 64 cm. consultare il ns. ufficio tecnico. <i>Motorteleskopwelle mit Adapter für minimale Breite; Innenkastenbreite > 64 cm. und < 84 cm.. Achtung für noch reduzierte Situationen rufen Sie unsere technisches Büro an.</i>	1 pz./Stk.

RADIOCOMANDI PER MOTORI SOMFY / SOMFY FUNKSENDER

CODICE <i>Artikel</i>	DISEGNO <i>Zeichnung</i>	DESCRIZIONE <i>Beschreibung</i>	IMBALLO <i>Verpackung</i>
SITUO1io 		Radiocomando a muro monocanale SITUO1 io PURE per pilotare 1 motore o 1 gruppo di motori io-homecontrol® contemporaneamente <i>Funk-Handsender 1 Kanal SITUO1 io, für 1 oder mehrere io-homecontrol® Anwendungen gleichzeitige Bedienung, Wandmontage</i>	1 pz./Stk.
SITUO5io 		Radiocomando a muro a 5 canali SITUO5 io PURE per pilotare 5 gruppi di 1 o più motori io-homecontrol® <i>Funk-Handsender 5 Kanal SITUO5 io, bis zu 5 Gruppen mit 1 oder mehreren io-homecontrol® Anwendungen gleichzeitige Bedienung, Wandmontage</i>	1 pz./Stk.
SMOOVEio 		Radiocomando a parete monocanale SMOOVE ORIGIN io per pilotare 1 motore o 1 gruppo di motori io-homecontrol® contemporaneamente <i>Funk-Handsender 1 Kanal SMOOVE ORIGIN io, für 1 oder mehrere io-homecontrol® Anwendungen gleichzeitige Bedienung, Wandmontage</i>	1 pz./Stk.
SMOOVE4io 		Radiocomando a parete a 4 canali SMOOVE ORIGIN 4 io per pilotare 4 motori o 4 gruppi di 1 o più motori io-homecontrol® contemporaneamente <i>Funk-Handsender 4 Kanal SMOOVE ORIGIN 4 io, bis zu 4 Gruppen mit 1 oder mehreren io-homecontrol® Anwendungen gleichzeitige Bedienung, Wandmontage</i>	1 pz./Stk.
SMOOVEioSS 		Radiocomando a parete monocanale SMOOVE SILVER SHINE io con cornice argento per pilotare 1 motore o 1 gruppo di motori io-homecontrol® contemporaneamente <i>Funk-Handsender 1 Kanal SMOOVE SILVER SHINE io mit SILVER Rahmen, für 1 oder mehrere io-homecontrol® Anwendungen gleichzeitige Bedienung, Wandmontage</i>	1 pz./Stk.
SMOOVEioBS 		Radiocomando a parete monocanale SMOOVE BLACK SHINE io con cornice nera per pilotare 1 motore o 1 gruppo di motori io-homecontrol® contemporaneamente <i>Funk-Handsender 1 Kanal SMOOVE BLACK SHINE io mit Schwarze Rahmen, für 1 oder mehrere io-homecontrol® Anwendungen gleichzeitige Bedienung, Wandmontage</i>	1 pz./Stk.
CHRONISio 		Radiocomando a parete manuale o temporizzato CHRONIS io per pilotare 1 motore o 1 gruppo di motori io-homecontrol® contemporaneamente. <i>Programmschaltuhr Funk-Handsender CHRONIS io, für 1 oder mehrere io-homecontrol® Anwendungen gleichzeitige Bedienung, Wandmontage</i>	1 pz./Stk.
NINAio 		NINA radiocomando touchscreen multicanale bidirezionale per pilotare fino a 60 motori e fino a 30 gruppi di motori io-homecontrol® contemporaneamente. <i>NINA bidirektionale Touch-Display Steuerung von bis zu 60 Antrieben in bis zu 30 Gruppen per Funk. Verwendbarkeit mit io-homecontrol® Antrieben.</i>	1 pz./Stk.
1822660		Il micromodulo IZYMO SHUTTER RECEIVER io è un ricevitore radio che consente di comandare un motore cablato per tapparelle. Il comando avviene tramite trasmettitori radio io-homecontrol e/o interruttore per tapparella. Dimensioni 43x43x18 mm. <i>IZYMO SHUTTER. Der Rolladen-Empfänger io wird einfach hinten Ihrem bestehenden Schalter zur Rolladensteuerung. Ihre bestehenden Schalter können Sie einfach weiter nutzen und bedienen Sie ihre Rolladen per Fernbedienung oder via App.</i>	1 pz./Stk.

<p>CONNEXOON</p> 		<p>CONNEXOON: dispositivo da connettere alla rete Internet con cavo LAN per la gestione da remoto di fino a 40 motori io-homecontrol® da smartphone con 2 applicazioni (Window-Terrace, o Window-Access) disponibili per Android e iOS.</p> <p><i>System zur Verbindung ans Internet mit LAN-Kabel, Regelung per Fernbedienung für bis zu 40 Motoren io-homecontrol® vom Smartphone mit Hilfe 2 App's (Window-Terrace, Window-Access) verfügbar für Android / iOS.</i></p>	<p>1 pz./Stk.</p>
<p>TAHOMA</p> 		<p>TAHOMA: dispositivo da connettere alle rete Internet con cavo LAN per la gestione da remoto di fino a 100 motori io-homecontrol®, telecamere, sistema di allarme, luci, riscaldamento da smartphone, tablet o PC con applicazione disponibile per Android e iOS.</p> <p><i>System zur Verbindung ans Internet mit LAN-Kabel, Regelung per Fernbedienung für bis zu 100 Motoren io-homecontrol®, Überwachungskamera, Heizung, Allarmsystem, Beleuchtung, vom Smartphone, Tablet oder PC mit Hilfe einer App verfügbar für Android / iOS.</i></p>	<p>1 pz./Stk.</p>

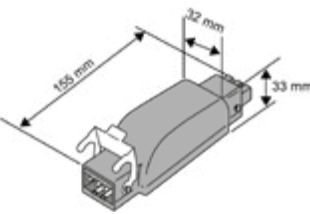
RADIOCOMANDI PER FRANGISOLE / RAFFSTORE FUNKSENDER



<p>1811131</p>		<p>EVB SLIM RECEIVER VARIATION io</p> <p>Ricevitore radio io-homecontrol® specifico per frangisole (sollevamento e orientamento tramite sistema corda/fettuccia e scaletta). Può essere comandato da trasmettitori Situo io Variation oppure da TaHoma e Connexoon.</p> <p><i>io-homecontrol® kompakter Funkempfänger (als Zwischenstecker) für die Ansteuerung eines Außenjalousieantriebes über Funkhandsender Situo Variation io (Scrollfunktion), TaHoma und Connexoon.</i></p>	<p>1 pz./Stk.</p>
<p>1811634</p>		<p>SITUO 1 io VARIATION PURE</p> <p>Radiocomando monocanale per pilotare 1 motore o 1 gruppo di motori io-homecontrol® contemporaneamente, con rotella per l'orientamento delle lamelle per frangisole e tapparelle orientabili.</p> <p><i>Funkhandsender für 1 oder mehrere io-homecontrol® Anwendungen gleichzeitige Bedienung mit Stellrad für Raffstoren.</i></p>	<p>1 pz./Stk.</p>
<p>1811636</p>		<p>SITUO 5 io VARIATION PURE AM</p> <p>Radiocomando a 5 canali per pilotare 5 gruppi di 1 o più motori io-homecontrol® con rotella per l'orientamento delle lamelle per frangisole e tapparelle orientabili.</p> <p><i>Funk-Handsender 5 Kanal, bis zu 5 Gruppen mit 1 oder mehreren io-homecontrol® Anwendungen gleichzeitige Bedienung mit Stellrad für Raffstoren.</i></p>	<p>1 pz./Stk.</p>

MOTORI ELETTRICI ASA DA VINCI by Somfy Group ASA DA VINCI by Somfy Group ELEKTROMOTOR

Alimentazione 230 V - 50 Hz, regolazione dei fine corsa a brugola, con 2,5 m di cavo in PVC bianco a 4 conduttori, con adattatori per rullo ottagonale da 60 mm., con staffa a omega con fori interasse 48 e 60 mm. e perno quadro premontato. Velocità di rotazione di 17 giri al minuto.

230 V - 50 Hz, mechanischer Abschaltung, mit Adapter für 8-Eckig 60er Welle und Halter. Motordrehzahl: 17 U/min.

CODICE <i>Artikel</i>	MODELLO <i>Modell</i>	COPPIA <i>Drehmoment</i>	PESO SOLLEVABILE <i>Tragkraft</i>	POTENZA ASSORBITA	LUNGHEZZA MOTORE <i>Motorlänge</i>	IMBALLO <i>Verpackung</i>
CD15	Motore ASA DaVinci 15-17	15 Nm.	Vedi pag. 8.9 - 8.10	150 W	529 mm	1 pz./Stk.
CD30	Motore ASA DaVinci 30-17	30 Nm.	Vedi pag. 8.9 - 8.10	240 W	579 mm	1 pz./Stk.



 Supporto compreso nel prezzo del motore	DIMENSIONI MOTORE / MOTOR DIMENSIONS  
---	--

MOTORI ELETTRICI RADIOCOMANDATI ASA MARCONI by Somfy Group ASA MARCONI by Somfy Group FUNK ELEKTROMOTOR

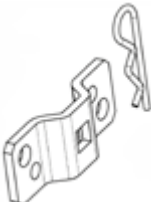

Alimentazione 230 V - 50 Hz, con ricevitore radio integrato RTW e impostazione dei 3 fine corsa dal telecomando; con 2,5 m di cavo in PVC bianco a 3 conduttori, con adattatori per rullo ottagonale da 60 mm., con staffa a omega con fori interasse 48 e 60 mm. e perno quadro premontato. Velocità di rotazione di 17 giri al minuto.

230 V - 50 Hz, Funkantrieb mit RTW integrierter Funkantenne. Die 3 Endlagen können bequem über Handsender eingelernt werden. Kein Zugriff auf den Motorkopf erforderlich. Mit Adapter für 8-Eckig 60er Welle und mit Halter. Motordrehzahl: 17 U/min.

CODICE <i>Artikel</i>	MODELLO <i>Modell</i>	COPPIA <i>Drehmoment</i>	PESO SOLLEVABILE <i>Tragkraft</i>	POTENZA ASSORBITA	LUNGHEZZA MOTORE <i>Motorlänge</i>	IMBALLO <i>Verpackung</i>
ETR15	Motore ASA MARCONI 15-17	15 Nm.	Vedi pag. 8.9 - 8.10	150 W	599 mm	1 pz./Stk.
ETR30	Motore ASA MARCONI 30-17	30 Nm.	Vedi pag. 8.9 - 8.10	240 W	634 mm	1 pz./Stk.

 Supporto compreso nel prezzo del motore	DIMENSIONI MOTORE / MOTOR DIMENSIONS  
---	--

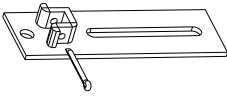
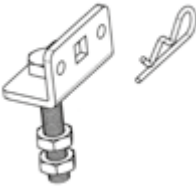
ACCESSORI PER MOTORI ASA / ASA ELEKTROMOTOREN ZUBEHÖRTEILE

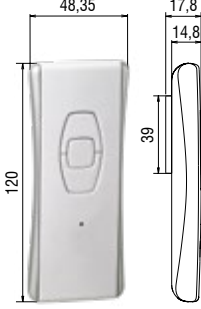
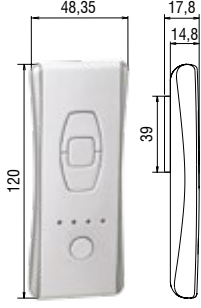
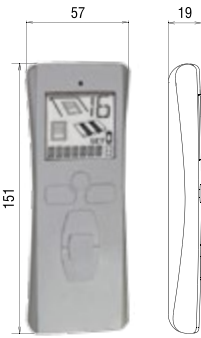
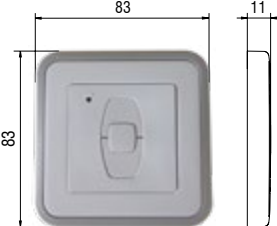
CODICE <i>Artikel</i>	DISEGNO <i>Zeichnung</i>	DESCRIZIONE <i>Beschreibung</i>	IMBALLO <i>Verpackung</i>
2204206		Staffa regolabile verticale con piastra per perno quadro <i>Verstellbar Antriebslager für Fertigkasten</i>	1 pz./Stk.
2204037		Staffa barra filettata 10 per perno quadro a scatto <i>Verstellbar Halter mit Gewinde Stange</i>	1 pz./Stk.
2204331		Interfaccia a stella per supporti Somfy. <i>Somfy Adapterlager.</i>	1 pz./Stk.
GO1		Radiocomando a 1 canale Go-1 RTW. Colore bianco <i>Funk-Handsender 1 Kanal GO-1 RTW. Farbe Weiss</i>	1 pz./Stk.
GO4		Radiocomando a 5 canali Go-4 RTW. Colore bianco <i>Funk-Handsender 5 Kanal GO-4 RTW. Farbe Weiss</i>	1 pz./Stk.
GO16		Radiocomando a 16 canali Go-16 RTW. Colore bianco <i>Funk-Handsender 16 Kanal GO-16 RTW. Farbe Weiss</i>	1 pz./Stk.
GOP1		Radiocomando a parete a 1 canale Go-P1 RTW. Colore bianco. <i>Wand Funk-Handsender 1 Kanal GO-P1 RTW. Farbe Weiss.</i>	1 pz./Stk.

Abaco motori per avvolgibili in alluminio ALT1N 7,3x37 mm e ALC1N 9,0x43 mm

2,7 kg peso al mq. coppie dei motori in Nm.

		larghezza																							
		80	90	100	110	120	130	140	150	160	170	180	190	200	210	220	230	240	250	260	270	280	290	300	
altezza	100	6	6	6	6	6	6	6	6	6	6	6	6	6	6	6	6	6	8	8	8	8	8	8	
	110	6	6	6	6	6	6	6	6	6	6	6	6	6	6	6	6	8	8	8	8	8	8	8	
	120	6	6	6	6	6	6	6	6	6	6	6	6	6	6	6	8	8	8	8	8	8	10	10	10
	130	6	6	6	6	6	6	6	6	6	6	6	6	6	8	8	8	8	8	8	8	10	10	10	10
	140	6	6	6	6	6	6	6	6	6	6	8	8	8	8	8	8	8	10	10	10	10	10	10	15
	150	6	6	6	6	6	6	6	6	6	8	8	8	8	8	8	8	10	10	10	10	10	15	15	15
	160	6	6	6	6	6	6	6	6	8	8	8	8	8	10	10	10	10	10	10	10	15	15	15	15
	170	6	6	6	6	6	6	6	8	8	8	8	8	10	10	10	10	10	10	15	15	15	15	15	15
	180	6	6	6	6	6	6	8	8	8	8	8	10	10	10	10	10	15	15	15	15	15	15	15	15
	190	6	6	6	6	6	6	8	8	8	8	10	10	10	10	10	15	15	15	15	15	15	15	15	15
	200	6	6	6	6	6	8	8	8	8	8	10	10	10	10	15	15	15	15	15	15	15	15	15	15
	210	6	6	6	6	8	8	8	8	8	10	10	10	10	15	15	15	15	15	15	15	15	15	15	15
	220	6	6	6	6	8	8	8	8	10	10	10	10	15	15	15	15	15	15	15	15	15	15	15	15
	230	6	6	6	8	8	8	8	10	10	10	10	15	15	15	15	15	15	15	15	15	15	15	20	20
	240	6	6	6	8	8	8	10	10	10	10	15	15	15	15	15	15	15	15	15	15	15	20	20	20
	250	6	6	8	8	8	8	10	10	10	15	15	15	15	15	15	15	15	15	15	15	20	20	20	20
	260	6	6	8	8	8	10	10	10	10	15	15	15	15	15	15	15	15	15	15	20	20	20	20	20
270	6	6	8	8	8	10	10	10	15	15	15	15	15	15	15	15	15	15	20	20	20	20	20	20	
280	6	8	8	8	10	10	10	15	15	15	15	15	15	15	15	15	15	15	20	20	20	20	20	25	

Abaco motori per avvolgibili in alluminio ALG1N 13,3x55 mm e ALM1N 13,0x55 mm

3,3 kg peso al mq.

		larghezza																							
		80	90	100	110	120	130	140	150	160	170	180	190	200	210	220	230	240	250	260	270	280	290	300	
altezza	100	6	6	6	6	6	6	6	6	6	6	6	6	6	8	8	8	8	8	8	8	10	10	10	
	110	6	6	6	6	6	6	6	6	6	6	6	8	8	8	8	8	8	8	10	10	10	10	10	10
	120	6	6	6	6	6	6	6	6	6	6	8	8	8	8	8	10	10	10	10	10	10	15	15	15
	130	6	6	6	6	6	6	6	6	8	8	8	8	8	8	10	10	10	10	10	15	15	15	15	15
	140	6	6	6	6	6	6	6	8	8	8	8	8	10	10	10	10	10	15	15	15	15	15	15	15
	150	6	6	6	6	6	6	8	8	8	8	8	10	10	10	10	10	15	15	15	15	15	15	15	15
	160	6	6	6	6	6	8	8	8	8	8	8	10	10	10	10	15	15	15	15	15	15	15	15	15
	170	6	6	6	6	6	8	8	8	8	8	10	10	10	10	15	15	15	15	15	15	15	15	15	15
	180	6	6	6	6	8	8	8	8	10	10	10	15	15	15	15	15	15	15	15	15	15	15	15	15
	190	6	6	6	8	8	8	8	10	10	10	15	15	15	15	15	15	15	15	15	15	15	15	20	20
	200	6	6	6	8	8	8	10	10	10	10	15	15	15	15	15	15	15	15	15	15	15	20	20	20
	210	6	6	8	8	8	8	10	10	10	15	15	15	15	15	15	15	15	15	15	15	20	20	20	20
	220	6	6	8	8	8	10	10	10	15	15	15	15	15	15	15	15	15	15	20	20	20	20	20	20
	230	6	8	8	8	10	10	10	15	15	15	15	15	15	15	15	15	15	20	20	20	20	20	20	30
	240	6	8	8	8	10	10	10	15	15	15	15	15	15	15	15	15	15	20	20	20	20	20	30	30
	250	6	8	8	10	10	10	15	15	15	15	15	15	15	15	15	20	20	20	20	20	20	30	30	30
	260	8	8	8	10	10	10	15	15	15	15	15	15	15	15	15	20	20	20	20	20	30	30	30	30
270	8	8	8	10	10	15	15	15	15	15	15	15	15	15	15	20	20	20	20	30	30	30	30	30	
280	8	8	10	10	10	15	15	15	15	15	15	15	15	20	20	20	20	20	30	30	30	30	30	30	

Abaco motori per avvolgibili PVC curvo 13,5x52 mm e PVC standard 14x50 mm

4,8 kg peso al mq. senza rinforzo - 5,8 kg peso al mq. con rinforzo

		larghezza																							
		80	90	100	110	120	130	140	150	160	170	180	190	200	210	220	230	240	250	260	270	280	290	300	
altezza	100	6	6	6	6	6	6	8	8	10	10	10	10	15	15	15	15	15	15	15	15	15	15	15	
	110	6	6	6	6	6	8	8	10	10	10	15	15	15	15	15	15	15	15	15	15	15	15	20	20
	120	6	6	6	6	8	8	10	10	10	15	15	15	15	15	15	15	15	15	15	20	20	20	20	20
	130	6	6	6	8	8	8	10	15	15	15	15	15	15	15	15	15	15	20	20	20	20	20	20	30
	140	6	6	6	8	8	8	15	15	15	15	15	15	15	15	15	15	20	20	20	20	20	30	30	30
	150	6	6	8	8	8	10	15	15	15	15	15	15	15	15	20	20	20	20	20	30	30	30	30	30
	160	6	8	8	8	10	10	13	15	15	15	15	15	15	20	20	20	20	20	30	30	30	30	30	30
	170	6	8	8	8	10	10	15	15	15	15	15	20	20	20	20	20	30	30	30	30	30	30	30	30
	180	8	8	8	10	10	10	15	15	15	15	20	20	20	20	20	30	30	30	30	30	30	30	30	30
	190	8	8	10	10	10	15	15	15	15	20	20	20	20	20	30	30	30	30	30	30	30	30	30	30
	200	8	8	10	10	15	15	15	15	15	20	20	20	20	20	30	30	30	30	30	30	30	30	30	30
	210	8	10	10	10	15	15	15	20	20	20	20	20	20	30	30	30	30	30	30	30	30	30	30	35
	220	8	10	10	15	15	15	15	20	20	20	20	30	30	30	30	30	30	30	30	30	30	30	35	35
	230	8	10	10	15	15	15	20	20	20	20	30	30	30	30	30	30	30	30	30	30	30	35	35	35
	240	10	10	15	15	15	15	20	20	20	30	30	30	30	30	30	30	30	30	35	35	35	35	35	35
	250	10	10	15	15	15	15	20	20	30	30	30	30	30	30	30	30	30	35	35	35	35	35	35	35
	260	10	10	15	15	15	15	20	30	30	30	30	30	30	30	30	30	30	35	35	35	35	35	40	40
270	10	15	15	15	15	15	20	30	30	30	30	30	30	30	30	30	30	35	35	35	35	40	40	40	
280	10	15	15	15	15	15	30	30	30	30	30	30	30	30	30	30	35	35	35	35	40	40	40	40	

Abaco motori per avvolgibili in alluminio LUXARIA 13,0x50 mm, ZALUX 13,0x50 mm e ALM1H 13,0x55 mm

4,5 kg peso al mq.

		larghezza																						
		80	90	100	110	120	130	140	150	160	170	180	190	200	210	220	230	240	250	260	270	280	290	300
altezza	100	6	6	6	6	6	6	6	8	8	8	8	8	8	10	10	10	10	15	15	15	15	15	15
	110	6	6	6	6	6	6	8	8	8	8	8	10	10	10	10	15	15	15	15	15	15	15	15
	120	6	6	6	6	6	8	8	8	8	8	10	10	10	10	15	15	15	15	15	15	15	15	15
	130	6	6	6	6	8	8	8	8	8	10	10	10	10	15	15	15	15	15	15	15	15	15	15
	140	6	6	6	8	8	8	8	10	10	10	10	15	15	15	15	15	15	15	15	15	15	20	20
	150	6	6	8	8	8	8	10	10	10	10	15	15	15	15	15	15	15	15	15	15	20	20	20
	160	6	6	8	8	8	10	10	10	10	15	15	15	15	15	15	15	15	15	15	20	20	20	20
	170	6	8	8	8	10	10	10	15	15	15	15	15	15	15	15	15	20	20	20	20	20	20	30
	180	6	8	8	8	10	10	15	15	15	15	15	15	15	15	15	20	20	20	20	20	20	30	30
	190	8	8	8	10	10	10	15	15	15	15	15	15	15	15	20	20	20	20	20	20	30	30	30
	200	8	8	8	10	10	15	15	15	15	15	15	15	15	20	20	20	20	20	20	20	30	30	30
	210	8	8	10	10	15	15	15	15	15	15	15	15	15	20	20	20	20	30	30	30	30	30	30
	220	8	8	10	10	15	15	15	15	15	15	15	20	20	20	20	30	30	30	30	30	30	30	30
	230	8	10	10	15	15	15	15	15	15	15	20	20	20	20	30	30	30	30	30	30	30	30	30
	240	8	10	10	15	15	15	15	15	15	20	20	20	20	30	30	30	30	30	30	30	30	30	30
	250	8	10	15	15	15	15	15	15	15	20	20	20	20	30	30	30	30	30	30	30	30	30	30
	260	10	10	15	15	15	15	15	15	20	20	20	20	30	30	30	30	30	30	30	30	30	30	30
	270	10	10	15	15	15	15	15	20	20	20	20	30	30	30	30	30	30	30	30	30	30	30	35
280	10	15	15	15	15	15	15	20	20	20	30	30	30	30	30	30	30	30	30	30	30	30	35	

Abaco motori per avvolgibili in alluminio estruso AL55N 13,0x55 mm e in legno 14x40 mm

7,5 kg peso al mq.

		larghezza																						
		80	90	100	110	120	130	140	150	160	170	180	190	200	210	220	230	240	250	260	270	280	290	300
altezza	100	6	8	8	8	8	10	10	15	15	15	15	15	15	15	15	15	20	20	20	20	20	20	
	110	6	8	8	10	10	10	15	15	15	15	15	15	15	15	20	20	20	20	20	20	30	30	30
	120	8	8	8	10	10	15	15	15	15	15	15	15	15	20	20	20	20	20	30	30	30	30	30
	130	8	8	10	10	15	15	15	15	15	15	15	20	20	20	20	20	30	30	30	30	30	30	30
	140	8	10	10	15	15	15	15	15	15	15	20	20	20	20	30	30	30	30	30	30	30	30	30
	150	8	10	15	15	15	15	15	15	15	20	20	20	20	30	30	30	30	30	30	30	30	30	30
	160	10	10	15	15	15	15	15	15	20	20	20	30	30	30	30	30	30	30	30	30	30	30	30
	170	10	15	15	15	15	15	15	20	20	20	30	30	30	30	30	30	30	30	30	30	30	35	35
	180	10	15	15	15	15	15	20	20	20	30	30	30	30	30	30	30	30	30	30	35	35	35	35
	190	15	15	15	15	15	20	20	20	30	30	30	30	30	30	30	30	30	30	35	35	35	35	35
	200	15	15	15	15	15	20	20	20	30	30	30	30	30	30	30	30	30	35	35	35	35	35	40
	210	15	15	15	15	20	20	20	30	30	30	30	30	30	30	30	35	35	35	35	35	40	40	40
	220	15	15	15	20	20	20	30	30	30	30	30	30	30	30	35	35	35	35	35	40	40	40	50
	230	15	15	15	20	20	20	30	30	30	30	30	30	30	30	35	35	35	35	35	40	40	40	50
	240	15	15	15	20	20	30	30	30	30	30	30	30	30	30	35	35	35	35	40	40	40	50	50
	250	15	15	20	20	20	30	30	30	30	30	30	30	30	35	35	35	35	40	40	50	50	50	50
	260	15	15	20	20	30	30	30	30	30	30	30	30	35	35	35	35	40	40	50	50	50	50	50
	270	15	20	20	20	30	30	30	30	30	30	30	35	35	35	35	40	40	40	50	50	50	50	60
280	15	20	20	30	30	30	30	30	30	30	30	35	35	35	40	40	40	50	50	50	50	60	60	

Abaco motori per avvolgibili acciaio ACM1N 13x55 mm ACQ1N 8x41 e all. AL27N 9x27 mm

9,0 kg peso al mq.

		larghezza																						
		80	90	100	110	120	130	140	150	160	170	180	190	200	210	220	230	240	250	260	270	280	290	300
altezza	100	8	8	8	10	10	15	15	15	15	15	15	15	15	20	20	20	20	20	30	30	30	30	
	110	8	8	10	10	15	15	15	15	15	15	15	20	20	20	20	30	30	30	30	30	30	30	30
	120	8	10	10	15	15	15	15	15	15	20	20	20	20	30	30	30	30	30	30	30	30	30	30
	130	10	10	15	15	15	15	15	15	20	20	20	20	20	30	30	30	30	30	30	30	30	30	30
	140	10	15	15	15	15	15	15	20	20	20	30	30	30	30	30	30	30	30	30	30	30	35	35
	150	10	15	15	15	15	15	20	20	20	30	30	30	30	30	30	30	30	30	30	30	35	35	35
	160	15	15	15	15	15	20	20	20	30	30	30	30	30	30	30	30	30	30	35	35	35	35	35
	170	15	15	15	15	20	20	20	30	30	30	30	30	30	30	30	30	35	35	35	35	35	40	40
	180	15	15	15	15	20	20	30	30	30	30	30	30	30	30	30	30	35	35	35	35	40	40	40
	190	15	15	15	20	20	20	30	30	30	30	30	30	30	30	30	35	35	35	35	40	40	40	50
	200	15	15	15	20	20	30	30	30	30	30	30	30	30	30	35	35	35	35	40	40	40	50	50
	210	15	15	20	20	30	30	30	30	30	30	30	30	30	35	35	35	35	40	40	50	50	50	50
	220	15	15	20	20	30	30	30	30	30	30	30	35	35	35	40	40	40	50	50	50	50	50	50
	230	15	20	20	30	30	30	30	30	30	30	35	35	35	35	40	40	50	50	50	50	50	50	60
	240	15	20	20	30	30	30	30	30	30	35	35	35	35	40	40	50	50	50	50	50	60	60	60
	250	15	20	20	30	30	30	30	30	30	35	35	35	40	40	50	50	50	50	50	60	60	60	60
	260	20	20	30	30	30	30	30	30	35	35	35	40	40	50	50	50	50	50	60	60	60	60	60
	270	20	20	30	30	30	30	30	35	35	35	40	40	40	50	50	50	50	50	60	60	60	60	60
280	20	30	30	30	30	30	30	35	35	35	40	40	40	50	50	50	50	60	60	60	60	60	60	